

CATÁLOGO TÉCNICO



**OUTDOOR
KITCHENS**

DISFRUTA DE LA COCINA SIN LÍMITES



ACABADOS

- MDi - Mineral. Design. Innovation

Partiendo de la naturaleza como fuente de inspiración, seleccionamos los mejores minerales para poder ofrecer un producto sostenible que nos ayude a crear el diseño perfecto gracias a un novedoso proceso productivo.

Definición y suavidad extraordinaria en solo 9 mm de espesor. En cada creación, interior y exterior se integran con un diseño 360° que favorece la continuidad estética entre cuerpo y superficie.

Texturas, colores y acabados creados para estimular tus sentidos.

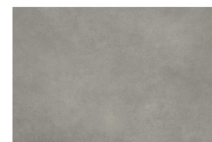

Alea



Ananda

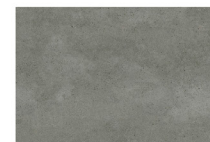

Astral

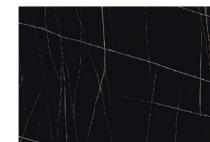

Azalai

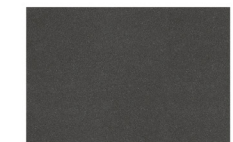

Bloom



Boreal



Geo

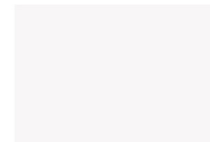

Ice

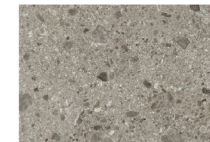

Iseo



Jasper



Larsen



Masai



Meteora

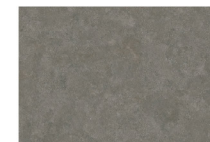

Moon

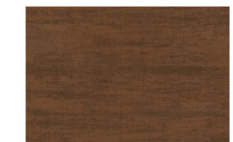

Oxide



Pacific



Petra

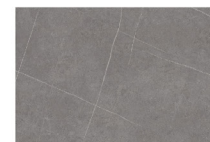

Senda

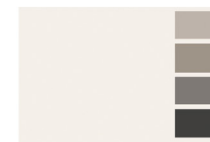

Silk

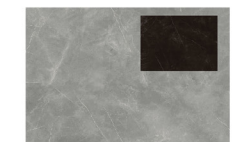

Storm



Syros

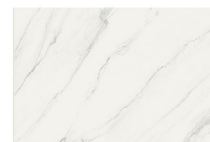

Touché

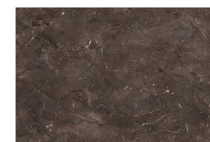

Umbra



Vint



The News Black

ACABADOS

• MÓDULOS DE COCCIÓN

¿Por qué elegir entre tradición y modernidad cuando se pueden tener ambas cosas? En REKKER nos gusta marcar la diferencia. Por ello, hemos apostado por combinar el sabor inconfundible de la brasa y combinarla con la practicidad y funcionalidad del fuego a gas u ofrecerte la alternativa que más se ajuste a tu estilo de vida.

Módulos de cocción perfectamente integrados que incluyen múltiples combinaciones para adaptarse a las necesidades de cada hogar. Una cubierta de acero inoxidable cubre la zona de fuegos para una mejor conservación e higiene.

BRASA

Para los que les gusta disfrutar de los productos cocinados a fuego lento y disfrutar de un amplio ritual gastronómico con familia y amigos.

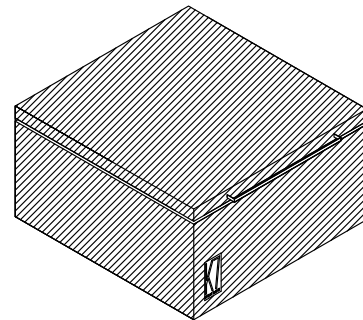
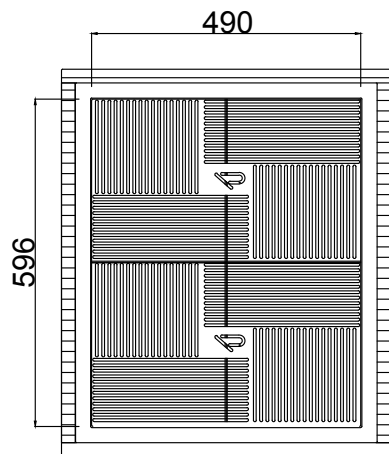

LIMPIEZA DE BARBACOA

Limpiar una barbacoa puede convertirse en una de las tareas más arduas después de disfrutar de una alegre jornada gastronómica. En REKKER, una vez más queremos ponerte las cosas muy fáciles para que puedas retirar las cenizas de manera eficaz y sin esfuerzo . Compartimentos con los interiores totalmente extraíbles que harán de esta tarea una práctica sencilla y menos tediosa.



ACABADOS

- MÓDULOS DE COCCIÓN

FUEGO

Para los que buscan comodidad antetodo, el fuego a gas se convertirá en una alternativa práctica y sencilla para poder realizar cualquier elaboración en cuestión de minutos.



ACABADOS

MÓDULOS DE COCCIÓN

KAMADO JOE CLASSIC

Para los más apasionados hemos querido contemplar la posibilidad de integrar un Kamado Joe classic, una antigua barbacoa de estilo asiático con paredes gruesas que aporta un rico sabor ahumado al cocinado.



ACABADOS

- GRIFERÍA DE ACERO MARINO 316

Este tipo de acero de máxima calidad contiene 16% de cromo, 10% de níquel y 2% de molibdeno, por lo que es el más resistente a la corrosión, especialmente en los ambientes más salinos.

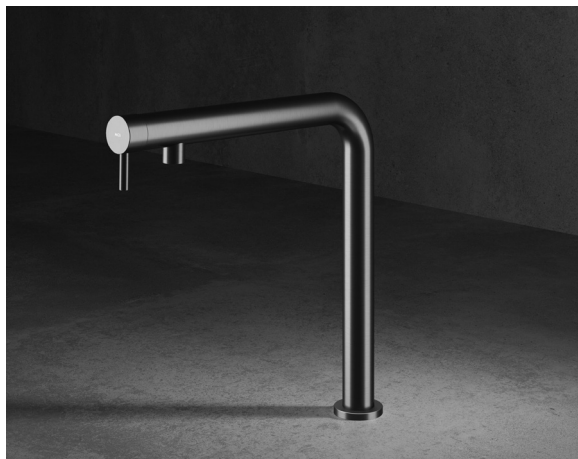

*Consultar disponibilidad en otros colores.

- FREGADERA SYSTEMCERAM

Fregadera integrada realizada en gres porcelánico de alta densidad y resistencia que combina de manera excepcional calidad, funcionalidad y estética.



*Consultar disponibilidad en otros colores.

ACABADOS

- ESTRUCTURA INTERIOR EN ALUMINIO

Un armario para exteriores debe ser resistente a las inclemencias del tiempo y sobre todo, duradero. Por ello, una de las mejores opciones son los armarios fabricados con materiales compactos como el aluminio.

Se trata de un material reciclable, muy resistente a temperaturas extremas, que nos permitirá instalar una cocina de exterior con todas las garantías.



ACABADOS

- RECICLAJE

Todos los modelos de K7 vienen equipados con la selección de cubos para la separación de residuos. Diseñados para una separación de residuos cómoda y ergonómica son una solución funcional que contribuye al respeto del medio ambiente.



SERIE 180°

Esta serie se caracteriza porque su instalación siempre tiene que ir adosada a pared siendo las caras de MDi visibles en los laterales, los frontales y en la parte superior. A continuación os detallamos todas sus modulaciones.

SERIE 180°

• MODELO LLEVANT

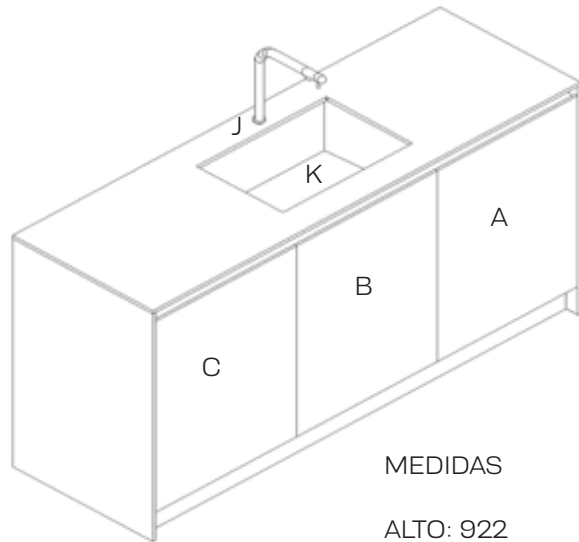

MEDIDAS

ALTO: 922
ANCHO: 1830
FONDO: 690

DESCRIPCIÓN TÉCNICA

A - PUERTA EXTRAIBLE + GAVETERO INTERIOR
B - PUERTA EXTRAIBLE FREGADERA + CUBOS RECICLAJE + CAJON PORTAESPONJAS
C - PUERTA EXTRAIBLE + 2 CAJONES INTERIORES
J - GRIFERIA MGS -Acabado BLACK METAL - ACERO 316
K - FREGADERA SYSTEM CERAM- Acabado BLACK

• MODELO PONENT

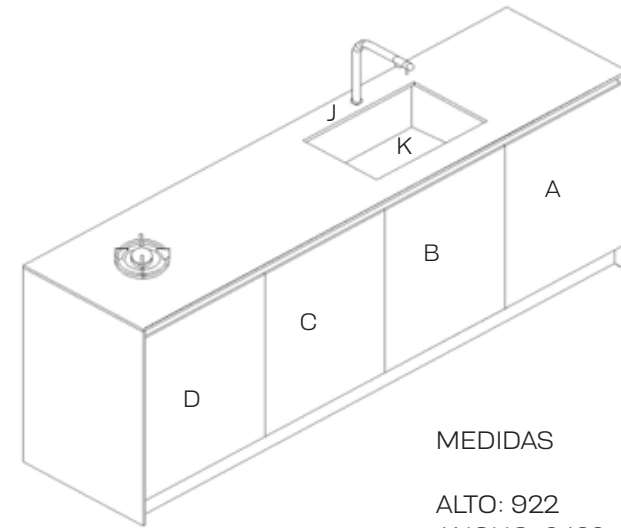

MEDIDAS

ALTO: 922
ANCHO: 2432
FONDO: 690

DESCRIPCIÓN TÉCNICA

A - PUERTA EXTRAIBLE + GAVETERO INTERIOR
B - PUERTA EXTRAIBLE FREGADERA + CUBOS RECICLAJE + CAJON PORTAESPONJAS
C - PUERTA EXTRAIBLE + 2 CAJONES INTERIORES
D - PUERTA EXTRAIBLE PARA BUTANO
J - GRIFERIA MGS -Acabado BLACK METAL - ACERO 316
K - FREGADERA SYSTEM CERAM- Acabado BLACK

SERIE 180°

• MODELO MESTRAL

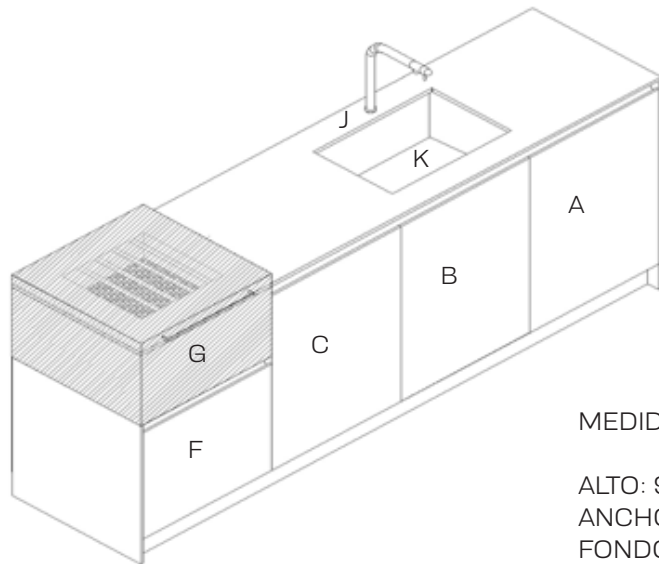

MEDIDAS

ALTO: 922
ANCHO: 2432
FONDO: 690

DESCRIPCIÓN TÉCNICA

A - PUERTA EXTRAIBLE + GAVETERO INTERIOR
B - PUERTA EXTRAIBLE FREGADERA + CUBOS RECICLAJE + CAJON PORTAESPONJAS
C - PUERTA EXTRAIBLE + 2 CAJONES INTERIORES
F - PUERTA EXTRAIBLE
G - MODULO COCCION BARBACOA - Con Tapa-
J - GRIFERIA MGS -Acabado BLACK METAL - ACERO 316
K - FREGADERA SYSTEM CERAM- Acabado BLACK

• MODELO XALOC

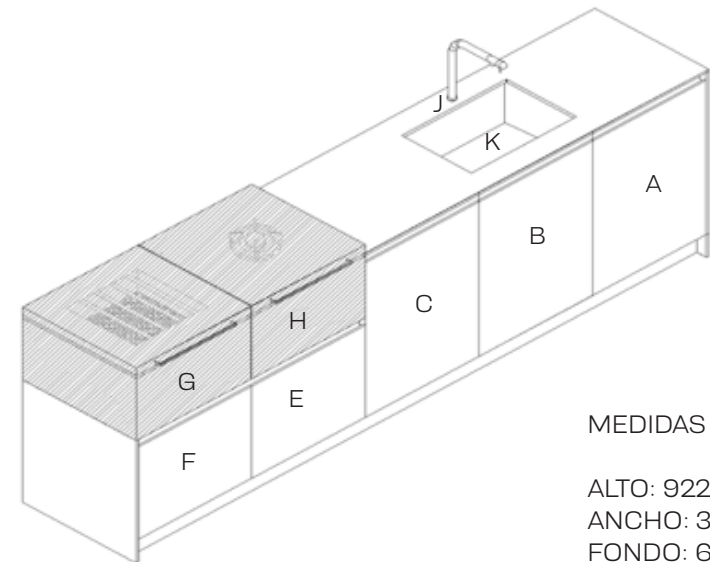

MEDIDAS

ALTO: 922
ANCHO: 3034
FONDO: 690

DESCRIPCIÓN TÉCNICA

A - PUERTA EXTRAIBLE + GAVETERO INTERIOR
B - PUERTA EXTRAIBLE FREGADERA + CUBOS RECICLAJE + CAJON PORTAESPONJAS
C - PUERTA EXTRAIBLE + 2 CAJONES INTERIORES
E - PUERTA EXTRAIBLE PARA BUTANO
F - PUERTA EXTRAIBLE
G - MODULO COCCION BARBACOA -Con Tapa-
H - MODULO COCCION PITT -Con Tapa-
J - GRIFERIA MGS -Acabado BLACK METAL - ACERO 316
K - FREGADERA SYSTEM CERAM- Acabado BLACK

SERIE 180°

• MODELO XALOC - JOE

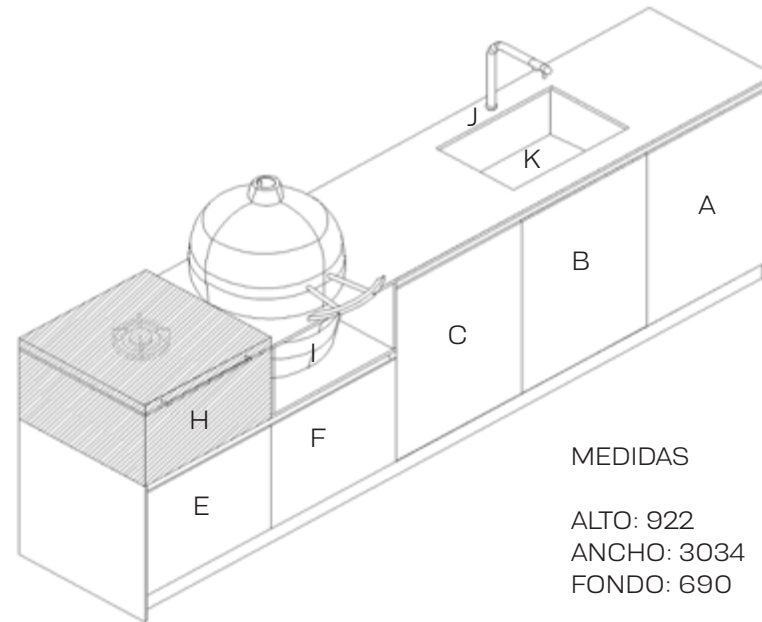

MEDIDAS

ALTO: 922
ANCHO: 3034
FONDO: 690

DESCRIPCIÓN TÉCNICA

- A - PUERTA EXTRAIBLE + GAVETERO INTERIOR
- B - PUERTA EXTRAIBLE FREGADERA + CUBOS RECICLAJE + CAJON PORTAESPONJAS
- C - PUERTA EXTRAIBLE + 2 CAJONES INTERIORES
- E - PUERTA EXTRAIBLE PARA BUTANO
- F - PUERTA EXTRAIBLE
- H - MODULO COCCION PITT -Con Tapa-
- I - MODULO ABIERTO EN PORCELANICO - Incluye KAMADO CLASSIC JOE I
- J - GRIFERIA MGS -Acabado BLACK METAL - ACERO 316
- K - FREGADERA SYSTEM CERAM- Acabado BLACK

SERIE 360°

Esta serie se caracteriza por ser un módulo totalmente independiente siendo las caras de MDi visibles en los laterales, los dos frontales y en la parte superior. A continuación, os detallamos todas sus modulaciones.

SERIE 360°

• MODELO MIGJORN

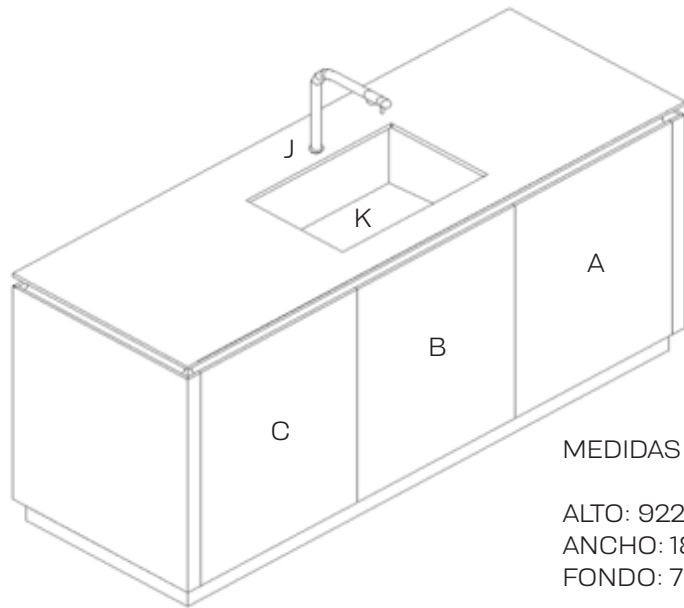

MEDIDAS

ALTO: 922
ANCHO: 1890
FONDO: 730

DESCRIPCIÓN TÉCNICA

A - PUERTA EXTRAIBLE + GAVETERO INTERIOR
B - PUERTA EXTRAIBLE FREGADERA + CUBOS RECICLAJE + CAJON PORTAESPONJAS
C - PUERTA EXTRAIBLE + 2 CAJONES INTERIORES
J - GRIFERIA MGS -Acabado BLACK METAL - ACERO 316
K - FREGADERA SYSTEM CERAM- Acabado BLACK

• MODELO GREGAL

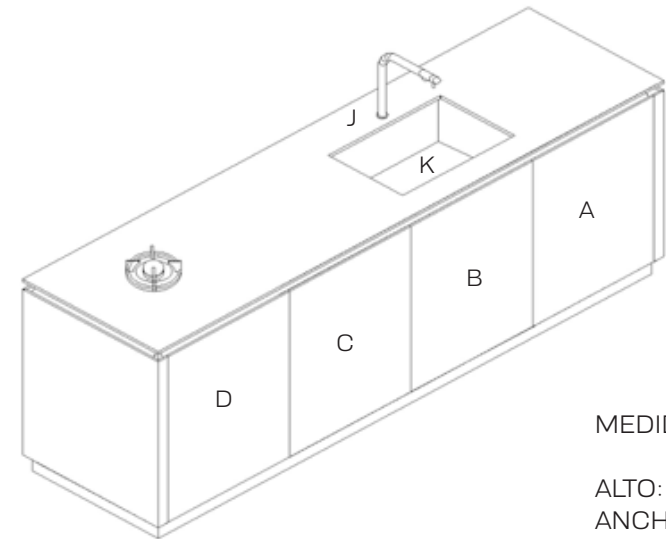

MEDIDAS

ALTO: 922
ANCHO: 2492
FONDO: 730

DESCRIPCIÓN TÉCNICA

A - PUERTA EXTRAIBLE + GAVETERO INTERIOR
B - PUERTA EXTRAIBLE FREGADERA + CUBOS RECICLAJE + CAJON PORTAESPONJAS
C - PUERTA EXTRAIBLE + 2 CAJONES INTERIORES
D - PUERTA EXTRAIBLE PARA BUTANO
J - GRIFERIA MGS -Acabado BLACK METAL - ACERO 316
K - FREGADERA SYSTEM CERAM- Acabado BLACK

SERIE 360°

• MODELO GARBÍ

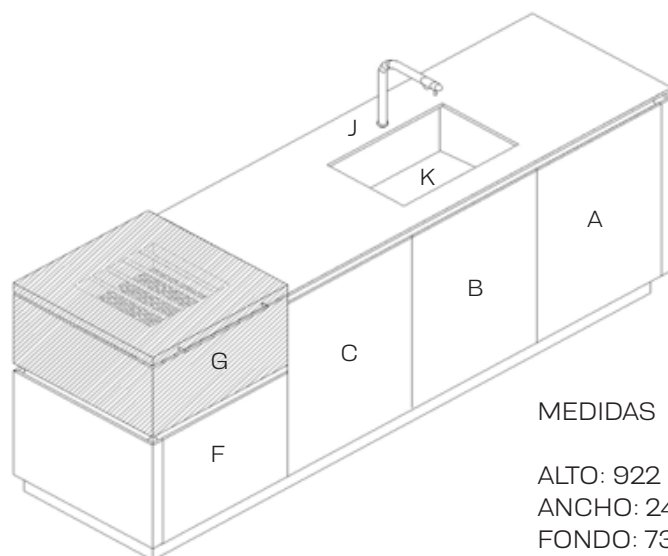

MEDIDAS

ALTO: 922
ANCHO: 2492
FONDO: 730

DESCRIPCIÓN TÉCNICA

A - PUERTA EXTRAIBLE + GAVETERO INTERIOR
B - PUERTA EXTRAIBLE FREGADERA + CUBOS RECICLAJE + CAJON PORTAESPONJAS
C - PUERTA EXTRAIBLE + 2 CAJONES INTERIORES
F - PUERTA EXTRAIBLE
G - MODULO COCCION BARBACOA -Con Tapa-
J - GRIFERIA MGS -Acabado BLACK METAL - ACERO 316
K - FREGADERA SYSTEM CERAM- Acabado BLACK

• MODELO TRAMUNTANA

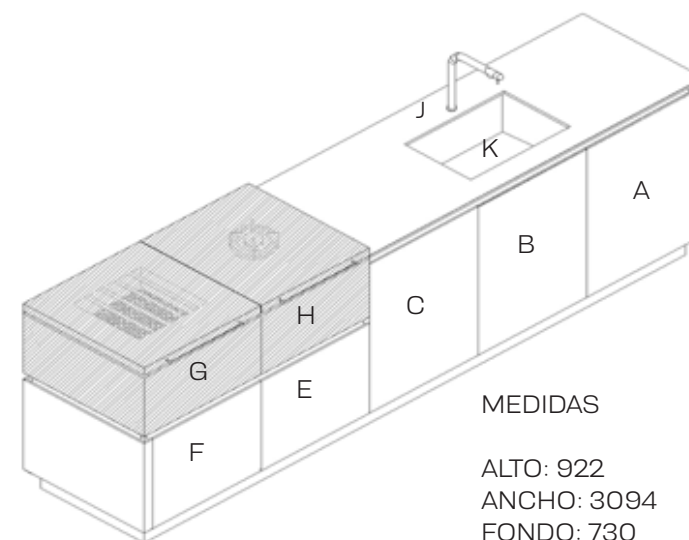

MEDIDAS

ALTO: 922
ANCHO: 3094
FONDO: 730

DESCRIPCIÓN TÉCNICA

A - PUERTA EXTRAIBLE + GAVETERO INTERIOR
B - PUERTA EXTRAIBLE FREGADERA + CUBOS RECICLAJE + CAJON PORTAESPONJAS
C - PUERTA EXTRAIBLE + 2 CAJONES INTERIORES
E - PUERTA EXTRAIBLE PARA BUTANO
F - PUERTA EXTRAIBLE
G - MODULO COCCION BARBACOA -Con tapa-
H - MODULO COCCION PITT -Con tapa-
J - GRIFERIA MGS -Acabado BLACK METAL - ACERO 316
K - FREGADERA SYSTEM CERAM- Acabado BLACK

SERIE 360°

• MODELO TRAMUNTANA - JOE

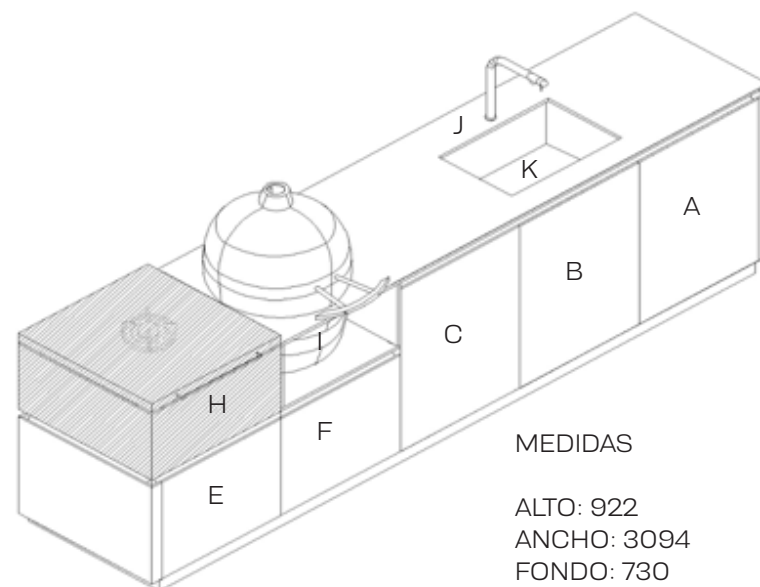

DESCRIPCIÓN TÉCNICA

A - PUERTA EXTRAIBLE + GAVETERO INTERIOR

B - PUERTA EXTRAIBLE FREGADERA + CUBOS RECICLAJE + CAJON PORTAESPONJAS

C - PUERTA EXTRAIBLE + 2 CAJONES INTERIORES

E - PUERTA EXTRAIBLE PARA BUTANO

F - PUERTA EXTRAIBLE

H - MODULO COCCION PITT -Con Tapa-

I - MODULO ABIERTO EN PORCELANICO - Incluye KAMADO CLASSIC JOE I

J - GRIFERIA MGS -Acabado BLACK METAL - ACERO 316

K - FREGADERA SYSTEM CERAM- Acabado BLACK

DETALLES QUE IMPORTAN

En REKKER somos conscientes de la importancia de cuidar todos los elementos que componen una cocina, prueba de ello es la especial atención que nuestro equipo de diseño presta en el desarrollo de los accesorios.

- INTERIORES DE CAJÓN

K7 ofrece accesorios para cajones que permiten customizar su interior según las necesidades de cada hogar. Dos interiores adaptados para organizar los utensilios de barbacoa y alojar un conjunto de corte.



1. Interior de cajón adaptados para los utensilios de barbacoa



2. Interior de cajón adaptado a los utensilios de corte

DETALLES QUE IMPORTAN

· LOOFT LIGHTER

Looft lighter, se convertirá en la forma más eficiente, rápida, segura y limpia de encender el carbón y la madera. Enciende todos los combustibles en tan solo 60 segundos para conseguir tener la parrilla o el fuego listo en poco tiempo.

- Totalmente eléctrico
- Aire sobrecalentado
- Enciende todos los combustibles



Looft lighter



Looft lighter inalámbrico

· TERMÓMETRO MEATER

Termómetro de carne inteligente inalámbrico que junto con la aplicación MEATER, te ayudará a cocinar tus productos para llegar al punto de cocción deseado. Alcance inalámbrico de hasta 10 m.



MEATER+

DETALLES QUE IMPORTAN

• DELANTAL WITLOFT

Producto artesanal de cuero fabricado en Holanda. Delantal multiusos destinados a cualquier persona que, profesionalmente o en casa, sienta pasión por el estilo artesanal y manual.



• GUANTES RESISTENTES AL CALOR

Realizados con fibra de aramida 100% premium para una resistencia extrema al calor.
Máximo confort: Forro interior de mezcla de poliéster y algodón.
Resistencia al calor de hasta 275°C.
Diseño ambidiestro (se adapta a cualquier mano) con textura de silicona antideslizante.
Longitud extendida para proteger la muñeca y el antebrazo.



DETALLES QUE IMPORTAN

Electrodomésticos de exterior pensados para refrescar las largas tardes de verano.

- NEVERA MODELO OUTDOOR

CO29 Marine Collection de U-Line

Libre instalación.

Colores: Blanco y negro.



- NEVERA MODELO INDOOR

UIKo 1550 Premium de Liebherr

Integrada.



10 AÑOS DE GARANTÍA

- RESISTENCIA, GARANTÍA Y DURABILIDAD

Una cocina al aire libre debe ser cien por cien segura, además de funcional y afín a nuestras preferencias decorativas.

Por eso desde REKKER apostamos por aquellos elementos que nos den las máximas garantías.

Materiales nobles como el MDi, el aluminio y el acero inoxidable se convierten en grandes aliados para configurar un escenario funcional y seguro.

Materiales desarrollados principalmente para exterior que ofrecen gran resistencia a la corrosión y a las temperaturas extremas y garantizan una vida excepcionalmente larga de todas las superficies.

La garantía del resto de elementos de la cocina queda sujeta a la Ley General de Defensa de Consumidores y Usuarios con un máximo de dos años de garantía.

Disfruta de la cocina sin límites.



OUTDOOR KITCHENS

DISFRUTA DE LA COCINA SIN LÍMITES

